



DW50K4050BB
DW50K4030BB
DW50K4030FS
DW50K4030FW

Посудомоечная машина

руководство пользователя

УДИВИТЕЛЬНЫЕ ВОЗМОЖНОСТИ

Благодарим за приобретение данного изделия компании Samsung.



SAMSUNG

Содержание

МЕРЫ ПРЕДОСТОРОЖНОСТИ	5	Водород взрывоопасен
	5	Использование по назначению
	6	Утилизация
	6	Информация о маркировке WEEE
ИНСТРУКЦИЯ ПО ЭКСПЛУАТАЦИИ	7	Панель управления
	10	Дисплеи
	12	Функции посудомоечной машины
ПОДГОТОВКА К ИСПОЛЬЗОВАНИЮ ПОСУДОМОЕЧНОЙ МАШИНЫ	13	Установка умягчителя воды
	14	Загрузка соли в умягчитель
	15	Заполнение дозатора ополаскивателя
	15	Дозатор ополаскивателя
	16	Использование моющего средства
ЗАГРУЗКА ПОСУДЫ В ПОСУДОМОЕЧНУЮ МАШИНУ	19	Загрузка верхней корзины
	20	Загрузка нижней корзины
	21	Корзина для столовых приборов и полка для вилок
	22	Используемая посуда и мытье в посудомоечной машине
ЗАПУСК ЦИКЛА МЫТЬЯ	24	Таблица циклов мытья
	26	Включение устройства
	27	Изменение цикла
	27	Дополнительная загрузка посуды
	27	Разгрузка посудомоечной машины
ОБСЛУЖИВАНИЕ И ЧИСТКА	28	Система фильтрации
	28	Конструкция фильтра
	29	Чистка кронштейнов форсунок
	29	Уход за посудомоечной машиной
	29	Защита от замерзания
	29	Чистка дверцы
	30	Поддержание посудомоечной машины в рабочем состоянии
ИНСТРУКЦИИ ПО УСТАНОВКЕ	31	Размещение и выравнивание
	31	Подключение водопровода и электропитания
	34	Встраиваемая посудомоечная машина
	39	Запуск посудомоечной машины
РЕКОМЕНДАЦИИ ПО ПОИСКУ И УСТРАНЕНИЮ НЕИСПРАВНОСТЕЙ	40	Коды ошибок
	41	Перед обращением в службу технической поддержки
ПРИЛОЖЕНИЕ	43	Технические характеристики
	43	Габариты изделия

Меры предосторожности

Внимательно прочитайте эту информацию для пользователя и сохраните ее для последующего использования. В случае передачи устройства предоставьте эту информацию другому владельцу.

Данное руководство включает такие разделы, как «Инструкции по безопасности», «Детали и функции», «Установка посудомоечной машины», «Поиск и устранение неисправностей» и т. д.

Внимательное прочтение руководства перед началом эксплуатации посудомоечной машины позволит избежать проблем в процессе ее использования и обслуживания.



В соответствии с политикой непрерывного совершенствования и модернизации своей продукции производитель оставляет за собой право вносить изменения без предварительного уведомления.



ПРЕДУПРЕЖДЕНИЕ. При использовании посудомоечной машины необходимо соблюдать приведенные ниже базовые меры предосторожности:

1. Дети, а также лица с ограниченными физическими, сенсорными или умственными способностями и с недостаточным опытом или знаниями могут эксплуатировать данный прибор только под присмотром или после получения соответствующих инструкций от лица, ответственного за их безопасность.
2. **Для стран Европы:** Данный прибор может эксплуатироваться детьми в возрасте от 8 лет и людьми с ограниченными физическими, сенсорными и умственными способностями или с недостаточным опытом и знаниями, если они находятся под присмотром и получили инструкции о безопасном использовании прибора и связанных с ним опасностях. Не позволяйте детям играть с прибором. Чистка и обслуживание не должны выполняться детьми без присмотра.
3. Не оставляйте детей без присмотра, не позволяйте им играть с прибором.
4. В случае повреждения кабеля питания он должен быть заменен производителем, сотрудником сервисной службы или другим квалифицированным специалистом во избежание возникновения опасных ситуаций.

ВНИМАТЕЛЬНО ПРОЧИТЕ СВЕДЕНИЯ ОТНОСИТЕЛЬНО БЕЗОПАСНОСТИ И СОХРАНИТЕ ИХ

Меры предосторожности

5. Необходимо использовать новые шланги, поставляемые в комплекте с прибором. Не следует повторно использовать старые комплекты шлангов.
6. При установке устройства с вентиляционными отверстиями в основании убедитесь, что они не перекрываются коврами или ковровыми покрытиями.
7. **Для стран Европы:** Не оставляйте детей до 3 лет рядом с прибором без постоянного присмотра.
8. **ВНИМАНИЕ!** Во избежание возникновения опасных ситуаций по причине непроизвольного сброса теплового предохранителя не следует подключать этот прибор через внешние коммутационные устройства, например таймер, или подключать его к цепи, регулярно включаемой и отключаемой другим прибором.
9. Прибор предназначен для бытового использования, а также для применения в аналогичных условиях:
 - в помещениях, служащих кухнями для обслуживающего персонала, в магазинах, офисах и на других рабочих местах;
 - в сельских жилых домах;
 - постояльцами отелей, мотелей и других мест проживания;
 - в гостиницах типа «ночлег и завтрак».
10. Не следует оставлять дверцу в открытом положении во избежание травм.
11. **ПРЕДУПРЕЖДЕНИЕ.** Ножи и другие острые кухонные принадлежности следует загружать в корзину концами вниз или в горизонтальном положении.

ВНИМАТЕЛЬНО ПРОЧИТЕ СВЕДЕНИЯ ОТНОСИТЕЛЬНО БЕЗОПАСНОСТИ И СОХРАНИТЕ ИХ

Водород взрывоопасен

В определенных условиях в системе горячего водоснабжения, которая не использовалась в течение двух недель или более, может образовываться водород. ВОДОРОД ВЗРЫВООПАСЕН. Если система горячего водоснабжения не использовалась в течение этого периода, перед использованием посудомоечной машины откройте все краны горячей воды и слейте воду в течение нескольких минут. При этом образовавшийся водород выйдет из системы. Поскольку газ огнеопасен, в это время запрещается курить или использовать открытый огонь.

Использование по назначению

- Запрещается использовать не по назначению дверцу машины или ее полку для посуды, сидеть или стоять на них.
- Запрещается использовать посудомоечную машину, если установлены не все панели корпуса. Во время работы посудомоечной машины дверцу следует открывать с особой осторожностью, поскольку возможно разбрызгивание воды.
- Запрещается ставить на открытую дверцу тяжелые предметы или вставать на нее. Это может привести к опрокидыванию устройства.
- Загрузка посуды для мытья:
 - Помещайте острые предметы так, чтобы они не повредили уплотнение дверцы.
 - Загружайте острые ножи ручками вверх во избежание получения порезов.
- Предупреждение. Ножи и другие острые кухонные принадлежности следует загружать в корзину кончиками вниз или в горизонтальном положении.
- После завершения цикла мытья проверьте, пуст ли резервуар для моющего средства.
- Запрещается мыть в посудомоечной машине пластмассовую посуду, кроме специально предназначенной для этого посуды с соответствующей маркировкой или эквивалентной посуды. Если на пластмассовых предметах отсутствует такая маркировка, проверьте рекомендации производителя.
- Используйте моющие средства и ополаскиватели, предназначенные только для автоматических посудомоечных машин. Запрещается использовать в посудомоечной машине мыло, стиральный порошок для автоматических машин или ручной стирки.
- В стационарной проводке должны быть установлены дополнительные средства отключения от источника питания не менее чем с 3-мм зазором между разомкнутыми контактами на всех полюсах.
- Не допускайте контакта детей с моющим средством или ополаскивателем, а также не давайте дотрагиваться до открытой дверцы посудомоечной машины, поскольку на ней может остаться моющее средство.
- Следует наблюдать за маленькими детьми, чтобы они не играли с прибором.
- Данное устройство не предназначено для использования детьми или лицами с ограниченными возможностями без наблюдения.
- Моющие средства для посудомоечных машин являются сильными щелочными веществами. При проглатывании они могут нанести серьезный вред здоровью. Не допускайте попадания моющих средств на кожу и в глаза. Не допускайте детей к посудомоечной машине, когда дверца открыта.
- Не следует оставлять дверцу в открытом положении во избежание травм.
- В случае повреждения кабеля питания он должен быть заменен производителем, сотрудником сервисной службы или другим квалифицированным специалистом во избежание возникновения опасных ситуаций.
- Упаковочный материал следует утилизировать надлежащим образом.
- Посудомоечную машину необходимо использовать только по назначению.
- В процессе установки нельзя чрезмерно перегибать или растягивать кабель питания.
- Не ломайте элементы управления.
- Устройство должно быть подключено к водопроводу с помощью новых шлангов, нельзя повторно использовать старые шланги.

**ВНИМАТЕЛЬНО ПРОЧТИТЕ СВЕДЕНИЯ ОТНОСИТЕЛЬНО
БЕЗОПАСНОСТИ И СОХРАНИТЕ ИХ**

Меры предосторожности

Утилизация

Упаковочный материал посудомоечной машины следует утилизировать надлежащим образом.

Все упаковочные материалы подлежат переработке.

Пластмассовые детали имеют метки со стандартными международными аббревиатурами:

PE	для полиэтилена, например, листового оберточного материала
PS	для полистирола, например, набивочного материала
POM	для полиоксиэтилена, например, пластмассовых зажимов
PP	для полипропилена, например, сыпучего наполнителя
ABS	для акрилонитрилбутадиенстирола, например, панели управления

ПРЕДУПРЕЖДЕНИЕ. Упаковочный материал может представлять опасность для детей!

По вопросам утилизации упаковочного материала и устройства обратитесь в центр вторичной переработки отходов. Поэтому необходимо обрезать кабель питания и привести закрывающее устройство дверцы в непригодное для использования состояние.

Картонная упаковка производится из перерабатываемой бумаги. Ее следует сдавать в макулатуру для переработки.

Правильная утилизация изделия будет способствовать сокращению негативных последствий для окружающей среды и здоровья человека, которые могут возникнуть вследствие ненадлежащего обращения с отходами.

Для получения дополнительных сведений о переработке данного изделия обратитесь в местное представительство и службу по утилизации бытовых отходов.

Информация о маркировке WEEE



Правильная утилизация изделия (Использованное электрическое и электронное оборудование)

(Действительно для стран, использующих систему раздельного сбора отходов)

Наличие данного значка показывает, что изделие и его электронные аксессуары (например, зарядное устройство, гарнитура, кабель USB) по окончании их срока службы нельзя утилизировать вместе с другими бытовыми отходами. Во избежание нанесения вреда окружающей среде и здоровью людей при неконтролируемой утилизации, а также для обеспечения возможности переработки для повторного использования, утилизируйте изделие и его электронные аксессуары отдельно от прочих отходов.

Сведения о месте и способе утилизации изделия в соответствии с нормами природоохранного законодательства можно получить у продавца или в соответствующей государственной организации.

Бизнес-пользователи должны обратиться к своему поставщику и ознакомиться с условиями договора купли-продажи. Запрещается утилизировать изделие и его электронные аксессуары вместе с другими производственными отходами.

Для получения информации об обязательствах компании Samsung по охране окружающей среды, а также о нормативных обязательствах, связанных с определенными продуктами, таких как REACH, посетите веб-сайт: samsung.com/uk/aboutsamsung/samsungelectronics/corporatecitizenship/data_corner.html

ВНИМАТЕЛЬНО ПРОЧИТЕ СВЕДЕНИЯ ОТНОСИТЕЛЬНО БЕЗОПАСНОСТИ И СОХРАНИТЕ ИХ

Инструкция по эксплуатации

Панель управления

DW50K4030FS/FW

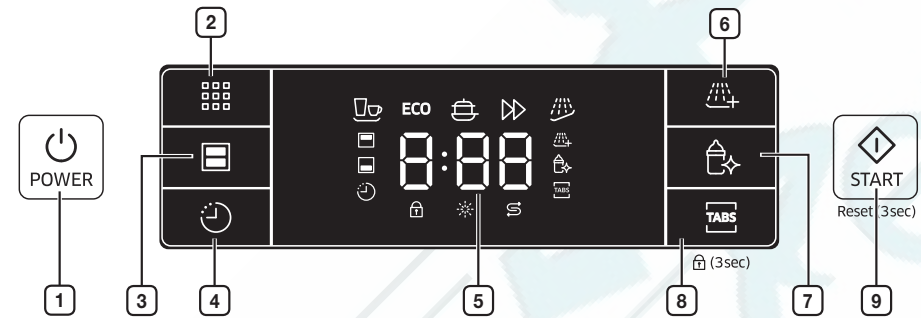

1	POWER (Питание)	Нажмите эту кнопку, чтобы включить посудомоечную машину: при этом включится подсветка экрана.
2	Цикл	Нажмите эту кнопку, чтобы выбрать цикл мытья.
3	Неполная загрузка	Выбор функции Неполная загрузка . (При выборе функции Неполная загрузка в посудомоечную машину можно загружать не более 5 комплектов посуды; при этом будет уменьшено потребление воды и электроэнергии. Ее можно использовать со всеми циклами, за исключением цикла Предварительное мытье.)
4	Отложенный запуск	Нажмите эту кнопку, чтобы установить время задержки мытья. Запуск цикла мытья можно отложить на время до 24 часов. При каждом нажатии этой кнопки время запуска цикла мытья откладывается на один час.
5	Дисплей	Здесь отображается индикатор работы, время задержки, коды ошибок и т. д.
6	Дополнительное полоскание	Выбор функции Дополнительное полоскание . Она позволяет добавить полоскание после завершения основного цикла мытья. Эту функцию можно использовать со всеми циклами, за исключением цикла Предварительное мытье.
7	Гигиена	Нажмите кнопку Гигиена для достижения максимального уровня гигиенической обработки посуды. Во время последнего ополаскивания температура в посудомоечной машине повышается до 67 °C на несколько минут. Эта функция доступна для всех циклов, за исключением цикла Предварительное мытье.
8	Tabs (Все в одном) (Блокировка управления)	Выбор функции Все в одном , позволяющей использовать универсальное таблетированное средство Все в одном вместо соли и ополаскивателя. Эту функцию можно использовать со всеми циклами, за исключением цикла Предварительное мытье. Другая функция этой кнопки — блокировка кнопок на панели управления. Препятствует случайному запуску посудомоечной машины при нажатии кнопок детьми. Чтобы заблокировать или разблокировать кнопки на панели управления, нажмите и удерживайте кнопку Все в одном в течение трех (3) секунд.
9	START (Пуск) (Reset (Сброс))	Когда посудомоечная машина включена, закройте дверцу и выберите цикл мытья и необходимые параметры. Нажмите кнопку START (Пуск) , чтобы запустить цикл. Чтобы приостановить работу машины, нажмите кнопку START (Пуск) , затем медленно и аккуратно откройте дверцу. Нажмите и удерживайте кнопку START (Пуск) в течение 3 секунд, чтобы сбросить цикл во время выполнения. После выполнения сброса посудомоечная машина перейдет в исходное состояние; при этом не будет восстановлена настройка потребления соли для умягчителя воды.

- ☑ • При открытой дверце будет работать только кнопка **POWER (Питание)**.
- Перед запуском цикла можно выбрать дополнительные функции (**Все в одном**, **Отложенный запуск**, **Неполная загрузка**, **Гигиена** и **Дополнительное полоскание**).



Инструкция по эксплуатации

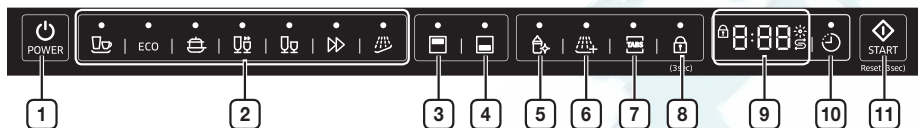

DW50K4050BB



DW50K4030BB



1	POWER (Питание)	Нажмите эту кнопку, чтобы включить посудомоечную машину: при этом включится подсветка экрана.
2	Цикл	Нажмите эту кнопку, чтобы выбрать цикл мытья.
3	Верхняя	<p>При выборе функции Верхняя включается сопло только верхней полки. Нижнее сопло отключено.</p> <p>Используйте эту функцию для мытья небольшого количества посуды или стаканов, загруженных на верхнюю полку.</p> <p> При выборе функции Верхняя следует загружать посуду, стаканы и т. д. только на верхнюю полку. Мытье посуды, загруженной на нижнюю полку, не выполняется.</p> <p>Выбор функции Верхняя позволяет сократить время выполнения цикла и сэкономить потребляемую электроэнергию.</p>
4	Нижняя	<p>При выборе функции Нижняя включается сопло только нижней полки. Верхнее сопло отключено.</p> <p>Используйте эту функцию для мытья небольшого количества посуды или стаканов, загруженных на нижнюю полку.</p> <p> При выборе функции Нижняя следует загружать посуду, стаканы и т. д. только на нижнюю полку. Мытье посуды, загруженной на верхнюю полку, не выполняется.</p> <p>Выбор функции Нижняя позволяет сократить время выполнения цикла и сэкономить потребляемую электроэнергию.</p>
5	Гигиена	Нажмите кнопку Гигиена для достижения максимального уровня гигиенической обработки посуды. Во время последнего ополаскивания температура в посудомоечной машине повышается до 67 °C на несколько минут. Эта функция доступна для всех циклов, за исключением цикла Предварительное мытье.
6	Дополнительное полоскание	Выбор функции Дополнительное полоскание . Она позволяет добавить полоскание после завершения основного цикла мытья. Эту функцию можно использовать со всеми циклами, за исключением цикла Предварительное мытье.
7	Tabs (Все в одном)	Выбор функции Все в одном позволяющей использовать универсальное таблетированное средство Все в одном вместо соли и ополаскивателя. Эту функцию можно использовать со всеми циклами, за исключением цикла Предварительное мытье.
8	Блокировка управления	Функция Блокировка управления позволяет заблокировать кнопки на панели управления, чтобы предотвратить случайный запуск посудомоечной машины при нажатии их детьми.

<p>9 Индикатор</p>	<p>При включении индикатора Добавить ополаскиватель или Добавить соль необходимо добавить ополаскиватель или соль.</p> <p> Индикатор Добавить соль</p> <ul style="list-style-type: none"> Включение индикатора Добавить соль означает, что в посудомоечной машине заканчивается соль и ее необходимо добавить. <p> Индикатор Добавить ополаскиватель</p> <ul style="list-style-type: none"> Включение индикатора Добавить ополаскиватель означает, что в посудомоечной машине заканчивается ополаскиватель и его необходимо добавить. <p> Индикатор Блокировка управления</p> <ul style="list-style-type: none"> Включение индикатора Блокировка управления указывает, что посудомоечная машина заблокирована и выполнение операций невозможно.
<p>10 Отложенный запуск</p>	<p>Нажмите эту кнопку, чтобы установить время задержки мытья. Запуск цикла мытья можно отложить на время до 24 часов. При каждом нажатии этой кнопки время запуска цикла мытья откладывается на один час.</p>
<p>11 START (Пуск) (Reset (Сброс))</p>	<p>Когда посудомоечная машина включена, закройте дверцу и выберите цикл мытья и необходимые параметры. Нажмите кнопку START (Пуск), чтобы запустить цикл. Чтобы приостановить работу машины, нажмите кнопку START (Пуск), затем медленно и аккуратно откройте дверцу.</p> <p>Нажмите и удерживайте кнопку START (Пуск) в течение 3 секунд, чтобы сбросить цикл во время выполнения. После выполнения сброса посудомоечная машина перейдет в исходное состояние; при этом не будет восстановлена настройка потребления соли для умягчителя воды.</p>

-  При закрытой дверце доступна только кнопка **POWER (Питание)**.
- Перед запуском цикла можно выбрать дополнительные функции (**Таблетки, Неполная загрузка, Задержка, Гигиена и Дополнительное полоскание**).

Инструкция по эксплуатации

Дисплей

DW50K4030FW/FS

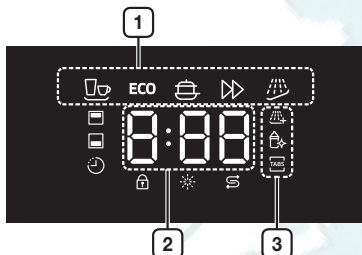

1	ЗНАЧКИ ЦИКЛОВ	При нажатии кнопки Цикл выполняется выбор цикла.
	Обычный	Для посуды средней степени загрязненности, включая кастрюли, тарелки, стаканы и слабозагрязненные сковороды. Стандартный цикл для повседневного использования.
ECO	ЭКО	Средне загрязненная посуда, снижены энергопотребление и расход воды.
	Интенсивный	Сильно загрязненная посуда, в том числе кастрюли и сковороды.
	Быстрое мытье	Средне загрязнённая посуда, короткий цикл мойки.
	Предварительное мытье	Ополаскивание холодной водой для удаления грязи с посуды, которая долго хранилась, или для замачивания засохшей посуды перед использованием другого цикла.
2	СЕГМЕНТ 3*8	Отображение оставшегося времени, кода ошибки или времени задержки.
3	ИНДИКАТОРЫ ДОБАВЛЕНИЯ	При включении индикатора Добавить ополаскиватель или Добавить соль необходимо добавить ополаскиватель или соль .
	Дополнительное полоскание	Выбор функции Дополнительное полоскание . Она позволяет добавить полоскание после завершения основного цикла мытья. Эту функцию можно использовать со всеми циклами, за исключением цикла Предварительное мытье .
	Гигиена	Нажмите кнопку Гигиена для достижения максимального уровня гигиенической обработки посуды. Во время последнего ополаскивания температура в посудомоечной машине повышается до 67 °С на несколько минут. Эта функция доступна для всех циклов, за исключением цикла Предварительное мытье .
	Все в одном (Блокировка управления)	Выбор функции Все в одном , позволяющей использовать универсальное таблетированное средство Все в одном вместо соли и ополаскивателя. Эту функцию можно использовать со всеми циклами, за исключением цикла Предварительное мытье . Другая функция этой кнопки — блокировка кнопок на панели управления. Препятствует случайному запуску посудомоечной машины при нажатии кнопок детьми. Чтобы заблокировать или разблокировать кнопки на панели управления, нажмите и удерживайте кнопку Все в одном в течение трех (3) секунд.

DW50K4050BB



DW50K4030BB



1	ЗНАЧКИ ЦИКЛОВ	При нажатии кнопки Цикл выполняется выбор цикла.
	Обычный	Для посуды средней степени загрязненности, включая кастрюли, тарелки, стаканы и слабозагрязненные сковороды. Стандартный цикл для повседневного использования.
ECO	ЭКО	Средне загрязненная посуда, снижены энергопотребление и расход воды.
	Интенсивный	Сильно загрязненная посуда, в том числе кастрюли и сковороды.
	Быстрое мытье (DW50K4050BB)	Слабозагрязненная посуда, очень короткий цикл мойки.
	Деликатный (DW50K4050BB)	Слабо загрязненные хрупкие предметы.
	Быстрое мытье	Средне загрязненная посуда, короткий цикл мойки.
	Предварительное мытье	Ополаскивание холодной водой для удаления грязи с посуды, которая долго хранилась, или для замачивания засохшей посуды перед использованием другого цикла.
2	СЕГМЕНТ 3*8	Отображение оставшегося времени, кода ошибки или времени задержки.
3	ИНДИКАТОРЫ ДОБАВЛЕНИЯ	При включении индикатора Добавить ополаскиватель или Добавить соль необходимо добавить ополаскиватель или соль .
	ИНДИКАТОР ДОБАВЛЕНИЯ СОЛИ	Включение индикатора Добавить соль означает, что в посудомоечной машине заканчивается соль и ее необходимо добавить.
	ИНДИКАТОР ДОБАВЛЕНИЯ ОПОЛАСКИВАТЕЛЯ	Включение индикатора Добавить ополаскиватель означает, что в посудомоечной машине заканчивается ополаскиватель и его необходимо добавить.
	ИНДИКАТОР БЛОКИРОВКИ УПРАВЛЕНИЯ	Включение индикатора Блокировка управления указывает, что посудомоечная машина заблокирована и выполнение операций невозможно.
	ИНДИКАТОР ОТЛОЖЕННОГО ЗАПУСКА	Включение индикатора Отложить запуск означает, что запуск цикла мытья отложен на установленное количество часов.

Инструкция по эксплуатации

Функции посудомоечной машины

Вид спереди и сзади

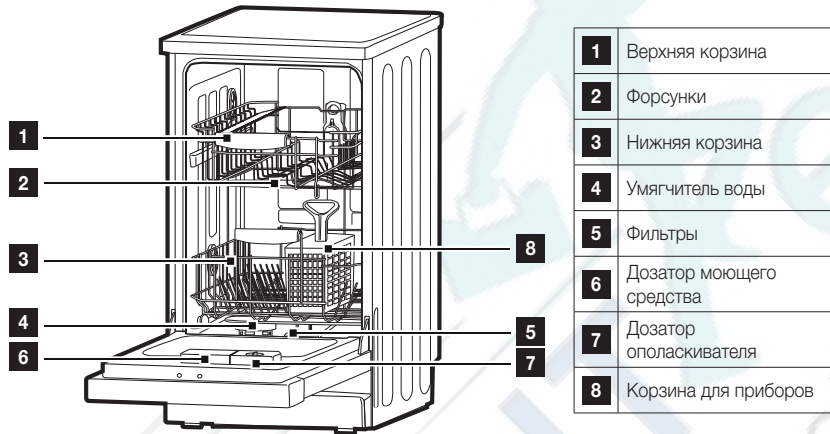

Подготовка к использованию посудомоечной машины

Перед использованием посудомоечной машины в первый раз необходимо выполнить следующие действия:

- Установка умягчителя воды
- Загрузка соли в умягчитель
- Заполнение дозатора ополаскивателя
- Заполнение дозатора моющего средства

Установка умягчителя воды

Умягчитель воды предназначен для удаления из воды минералов и солей, которые могут негативно повлиять на работу устройства. Чем выше содержание солей и минералов в воде, тем она жестче. Умягчитель следует регулировать в соответствии с жесткостью воды в вашем регионе. Сведения о жесткости воды в вашем регионе можно получить в местных органах по охране водных ресурсов.

Настройка

Дозирование соли можно установить в диапазоне Н0–Н7.

При установке значения Н0 соль не требуется.

- Выясните значение жесткости используемой водопроводной воды. Для получения этой информации можно обратиться в водопроводную компанию.
- Установите значение в соответствии с таблицей с данными о жесткости воды.
- Закройте дверцу.
- Включите посудомоечную машину с помощью переключателя Power (Питание).
- Нажмите и удерживайте кнопку Задержка, а затем нажмите кнопку Цикл (на отдельно стоящей посудомоечной машине) или кнопку START (Пуск) (на полностью встраиваемой посудомоечной машине) в течение 5 секунд. При этом воспроизводится одиночный звуковой сигнал, а на цифровом дисплее начинает мигать символ "Н.". (Заводская настройка: Н4.)

Изменение настройки:

- Нажмите кнопку Delay (Отложенный запуск).
При каждом нажатии кнопки установленное значение увеличивается с шагом в один уровень. По достижении значения Н7 на дисплее снова отображается значение Н0 (выключено).
- Нажмите кнопку Цикл или START (Пуск). Выбранная настройка будет сохранена.

Для получения сведений о жесткости водопроводной воды обратитесь в местные органы по управлению водными ресурсами.

Таблица по жесткости воды

ЖЕСТКОСТЬ ВОДЫ		ммоль/л	Устанавливаемое на посудомоечной машине значение
Кларка	Диапазон		
0–8	Мягкая	0–1,1	Н0
9–10	Мягкая	1,2–1,4	Н1
11–12	Средней жесткости	1,5–1,8	Н2
13–15	Средней жесткости	1,9–2,1	Н3
16–20	Средней жесткости	2,2–2,9	Н4
21–26	Жесткая	3,0–3,7	Н5
27–38	Жесткая	3,8–5,4	Н6
39–62	Жесткая	5,5–8,9	Н7

Подготовка к использованию посудомоечной машины

Загрузка соли в умягчитель

Следует всегда использовать соль, предназначенную специально для посудомоечных машин.

 Если модель не оснащена умягчителем воды, этот раздел можно пропустить.

УМЯГЧИТЕЛЬ ВОДЫ

Жесткость воды различается от региона к региону. Если в посудомоечной машине используется жесткая вода, на посуде и кухонных принадлежностях будет образовываться налет.

Устройство оборудовано специальным умягчителем воды, в котором используется соль, специально предназначенная для удаления из воды извести и минералов.

Контейнер для соли расположен под нижней корзиной. Чтобы его заполнить, необходимо выполнить приведенные ниже действия:

 **ВНИМАНИЕ!** Используйте только соль, специально предназначенную для посудомоечных машин! Использование любых других типов соли, не предназначенных для посудомоечных машин, в особенности столовой соли, приведет к повреждению умягчителя воды. На повреждения, вызванные использованием неподходящей соли, не распространяются условия гарантии, и производитель не несет за них никакой ответственности.

Соль следует насыпать в контейнер только перед запуском полного цикла мытья.

Это позволит предотвратить скопление крупинок соли или пролитой соленой воды на дне машины в течение продолжительного времени и избежать коррозии.

По завершения первого цикла мытья подсветка панели управления гаснет.

1. Снимите нижнюю корзину, а затем отверните и снимите крышку с контейнера для соли.

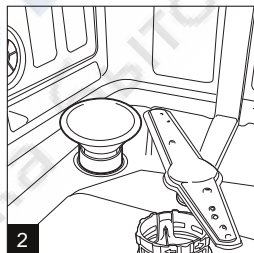
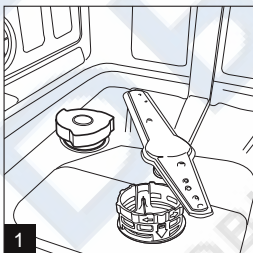

2. При первом заполнении контейнера 2/3 его объема должны быть наполнены водой (около 500 мл).
3. Поместите кончик воронки (входит в комплект) в отверстие и засыпьте около 1,2 кг соли. Из контейнера для соли может вытекать небольшое количество воды. Это нормально.
4. Аккуратно заверните крышку обратно.
5. Обычно в течение 2–6 дней после заполнения контейнера солью индикатор добавления соли не включается.

-  • Контейнер для соли следует заполнить повторно, когда на панели управления загорится этот индикатор. Контейнер может быть достаточно заполнен, однако индикатор погаснет только после полного растворения соли. Если на панели управления отсутствует световой индикатор добавления соли (на некоторых моделях), о необходимости загрузки соли в умягчитель можно судить по количеству циклов, выполненных посудомоечной машиной (см. следующую схему).
- Если соль просыпалась, для ее удаления можно запустить цикл замачивания.

Заполнение дозатора ополаскивателя

Использование ополаскивателя

Ополаскиватель автоматически добавляется во время окончательного ополаскивания. Он обеспечивает тщательную промывку и предотвращает образование пятен и разводов при сушке.

⚠ ВНИМАНИЕ! Для посудомоечной машины следует использовать только фирменный ополаскиватель. Никогда не заполняйте дозатор ополаскивателя какими-либо другими веществами (например, очищающим средством для посудомоечных машин или жидким моющим средством). Это может привести к повреждению устройства.

Определение необходимости заправки дозатора ополаскивателя

Если на панели управления отсутствует световой индикатор добавления ополаскивателя, о количестве ополаскивателя можно судить по цвету оптического индикатора уровня «D», расположенного рядом с крышкой. Когда контейнер для ополаскивателя заполнен, индикатор будет полностью темным. По мере расходования ополаскивателя размер темной точки будет уменьшаться. Объем ополаскивателя не должен быть ниже 1/4 объема контейнера.

По мере расходования ополаскивателя изменяется размер черной точки на индикаторе уровня ополаскивателя, как показано ниже.

- Полный
- 3/4 объема
- 1/2 объема
- 1/4 объема: необходимо добавить ополаскиватель во избежание образования пятен
- Пусто

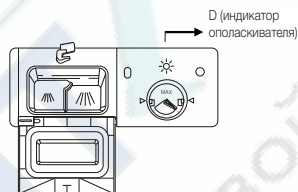

Дозатор ополаскивателя

1. Чтобы открыть дозатор, поверните крышку к стрелке, указывающей открытое положение (расположенной слева), и поднимите ее.

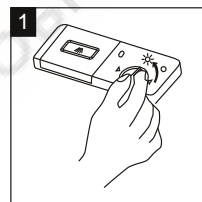

2. Налейте ополаскиватель в дозатор. Будьте осторожны, чтобы не переполнить его.

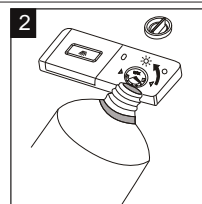

3. Вставьте крышку обратно, совместив ее со стрелкой, указывающей открытое положение, и поверните крышку к стрелке, указывающей закрытое положение (расположенной справа).

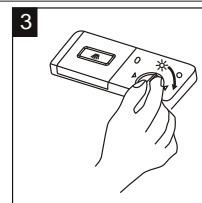

Подготовка к использованию посудомоечной машины

Ополаскиватель добавляется во время последнего споласкивания во избежание образования капель на посуде, после высыхания которых могут оставаться пятна и разводы. Он также способствует более быстрому высыханию, поскольку вода лучше стекает с посуды. Эта посудомоечная машина предназначена для использования жидких ополаскивателей. Дозатор ополаскивателя расположен внутри дверцы рядом с дозатором моющего средства.

Чтобы заполнить дозатор, откройте крышку и заливайте ополаскиватель в дозатор до тех пор, пока индикатор уровня полностью не станет черным. Объем контейнера для ополаскивателя составляет около 140 мл.

Будьте осторожны и не перелейте ополаскиватель, поскольку это может привести к повышенному пенообразованию. Пролитый ополаскиватель следует вытереть влажной тканью. Перед закрытием дверцы посудомоечной машины следует обязательно установить крышку на место.

⚠ ВНИМАНИЕ! Пролитый ополаскиватель необходимо вытереть абсорбирующей тканью во избежание чрезмерного пенообразования при следующем цикле мытья.

Регулировка дозатора ополаскивателя

Отрегулируйте количество ополаскивателя, используемое во время операции ополаскивания.

Можно выбрать один из четырех уровней (1–4). Более высокое значение соответствует использованию большего количества ополаскивателя. Заводская настройка по умолчанию: 4.

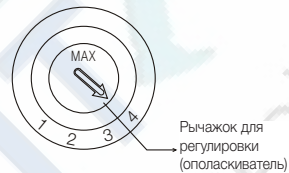

☑ Использование ополаскивателя существенно повышает эффективность сушки после окончательного ополаскивания.

Использование мощного средства

Моющие средства с химическими ингредиентами необходимы для удаления грязи и крошек и выведения их из посудомоечной машины. Для этого подходит большинство промышленных моющих средств.

Концентрированное моющее средство

Концентрированные моющие средства для посудомоечных машин можно разделить на два основных типа по их химическому составу:

- обычные щелочные моющие средства с едкими компонентами;
- концентрированные моющие средства с низким содержанием щелочи и натуральными ферментами.

Использование обычных циклов в сочетании с концентрированными моющими средствами позволяют снизить загрязнение окружающей среды, при этом также не наносится вред посуде; в этих циклах специально учитываются свойства ферментных ингредиентов концентрированных моющих средств по растворению загрязнений. По этой причине обычные циклы, в которых используются концентрированные моющие средства, обеспечивают такие же результаты, как и циклы интенсивного мытья.

Таблетированные моющие средства

Таблетированные моющие средства различных марок растворяются с разной скоростью. По этой причине некоторые моющие средства не успевают раствориться и обеспечить надлежащий моющий эффект за время выполнения коротких циклов мытья. Поэтому при применении таблетированных моющих средств для полного удаления их остатков следует использовать длительные циклы.

Дозатор моющего средства

Дозатор моющего средства следует заполнять перед запуском каждого цикла мытья, следуя инструкциям, указанным в таблице циклов. В данной посудомоечной машине используется меньшее количество моющего средства и ополаскивателя, чем в обычных машинах. Как правило, при нормальной загрузке посудомоечной машины достаточно одной столовой ложки моющего средства. Для мытья сильно загрязненных предметов требуется больше моющего средства. Моющее средство всегда следует добавлять непосредственно перед запуском посудомоечной машины, в противном случае оно может намочнуть и не будет растворяться должным образом.

Количество моющего средства

1. Если крышка закрыта: нажмите кнопку защелки. Крышка откроется.
2. Всегда добавляйте моющее средство непосредственно перед запуском каждого цикла мытья. Используйте для посудомоечной машины только фирменное моющее средство.

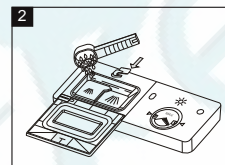
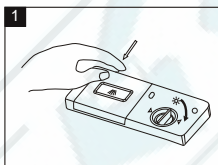

⚠ ПРЕДУПРЕЖДЕНИЕ. При использовании посудомоечной машины необходимо соблюдать базовые меры предосторожности, включая следующие:

Следует использовать моющее средство, специально предназначенное для посудомоечных машин. Моющее средство должно быть сухим, с неистекшим сроком годности. Порошковое моющее средство следует засыпать в дозатор непосредственно перед мытьем посуды.

Загрузка моющего средства

Заполните дозатор моющим средством. Уровень дозировки указан с помощью метки, см. рисунок справа:

1. Отсек для моющего средства, используемого во время основного цикла мытья. Уровень дозировки указан с помощью метки на внутренней поверхности отсека.
2. Отсек для моющего средства, используемого во время цикла предварительного мытья. Заполните данный отсек приблизительно 5 г моющего средства, а затем закройте дверцу дозатора.

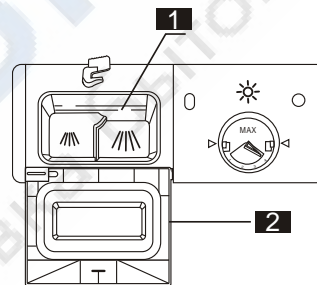

Соблюдайте дозировку и рекомендации производителя по хранению, указанные на упаковке моющего средства.

Закройте крышку и нажмите до щелчка.

Если посуда сильно загрязнена, добавьте дополнительную дозу моющего средства в отсек средства для предварительного мытья. Это моющее средство используется в процессе предварительного мытья.

-  Сведения о количестве моющего средства для определенных циклов см. на последней странице. Следует помнить, что в зависимости от степени загрязненности посуды и жесткости воды может потребоваться другое количество моющего средства. См. рекомендации производителя на упаковке моющего средства.

Подготовка к использованию посудомоечной машины

Использование таблетированных моющих средств Все в одном

Общие рекомендации

1. Перед использованием таких средств следует убедиться, что жесткость водопроводной воды соответствует условиям их применения, указанным в инструкциях производителя (на упаковке продукта).
2. Эти продукты следует использовать в строгом соответствии с инструкциями производителя моющего средства.
3. Если у вас возникнут проблемы при использовании продуктов «Все в одном» в первый раз, обратитесь в отдел обслуживания клиентов производителя моющих средств (телефонный номер указан на упаковке продукта). Эти продукты объединяют в себе функции моющего средства/ополаскивателя и соли. Перед использованием таких продуктов следует убедиться, что жесткость водопроводной воды соответствует их назначению, указанному производителем моющих средств (на упаковке продукта).

Специальные рекомендации

При использовании комбинированных продуктов индикаторы ополаскивателя и соли не будут отображать полезную информацию. Может оказаться полезной установка минимального возможного значения жесткости воды.

Выбор функции «Все в одном»:

1. Нажмите кнопку POWER (Питание), а затем выберите цикл мытья «Все в одном», нажимая кнопку Tabs, пока не замигает индикатор «Все в одном».
2. Цикл мытья «Все в одном» станет доступен после нажатия кнопки START (Пуск) и включения индикатора «Все в одном».

Отмена функции «Все в одном»:

Для отмены функции «Все в одном» нажмите кнопку Tabs или следуйте инструкциям, указанным в разделе «Отмена выполняемого цикла».

Если вы решите перейти к использованию стандартных моющих средств, рекомендуется выполнить следующие действия:

1. Наполните отсеки для соли и ополаскивателя.
2. Установите переключатель жесткости воды в положение, соответствующее самому высокому значению жесткости, и выполните три обычных цикла без загрузки посуды.
3. Повторно отрегулируйте настройку жесткости воды в соответствии с условиями в вашем регионе (для получения дополнительной информации см. руководство по эксплуатации).



Цикл мойки «Все в одном» — это дополнительная функция, которую следует использовать в сочетании с другим циклом (Интенсивный, ЭКО и Легкая).

Загрузка посуды в посудомоечную машину

Для обеспечения оптимальной работы посудомоечной машины следуйте этим инструкциям по загрузке. Функции и внешний вид корзин, включая корзины для изделий из серебра, могут отличаться в зависимости от модели.

⚠ Будьте внимательны при загрузке посуды в корзины

Удалите объемные остатки пищи. Нет необходимости ополаскивать посуду под проточной водой. При загрузке посуды в посудомоечную машину соблюдайте следующие правила:

1. Такие предметы, как чашки, стаканы, кастрюли/сковородки и т.д. следует переворачивать вверх дном.
2. Изогнутые предметы или предметы, имеющие вырезы, необходимо размещать под наклоном, чтобы вода могла вытекать из них.
3. Они надежно укладываются и не могут перевернуться.
4. В процессе мытья они не препятствуют вращению форсунок.

Не следует мыть в посудомоечной машине маленькие предметы, поскольку они могут легко выпасть из корзин.

☑ Извлечение посуды

Чтобы предотвратить попадание воды с верхней корзины на посуду в нижней корзине, рекомендуется извлекать посуду сначала из нижней корзины, а затем из верхней.

Загрузка верхней корзины

Верхняя корзина предназначена для загрузки более хрупкой и легкой посуды, например стаканов, чайных и кофейных чашек и блюдец, а также тарелок, небольших салатниц и неглубоких сковород (без сильных загрязнений). Размещайте посуду и кухонные принадлежности таким образом, чтобы они не двигались под струями воды.

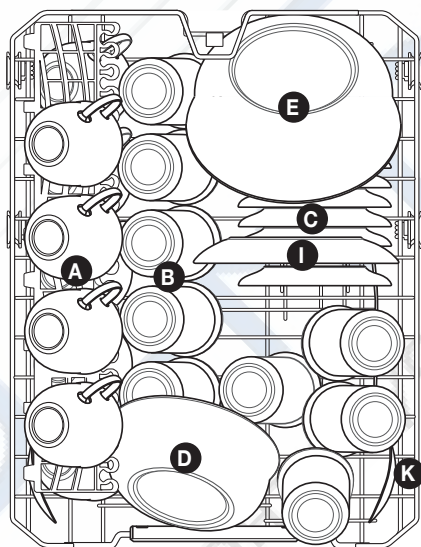

Верхняя корзина

Тип	Предмет
A	Чашка
B	Стакан
C	Блюдец
D	Салатница
E	Салатница
I	Десертная тарелка
K	Сервировочная ложка

Загрузка посуды в посудомоечную машину

Регулировка верхней корзины

При необходимости высоту верхней корзины можно отрегулировать для размещения более крупных кухонных принадлежностей в верхней или нижней корзине. Высоту верхней корзины можно отрегулировать, устанавливая в направляющие колеса различной высоты. Длинные предметы, столовые приборы, салатницы и ножи следует размещать на полке таким образом, чтобы они не мешали вращению форсунок. Если полка не используется, ее можно сложить или вынуть.

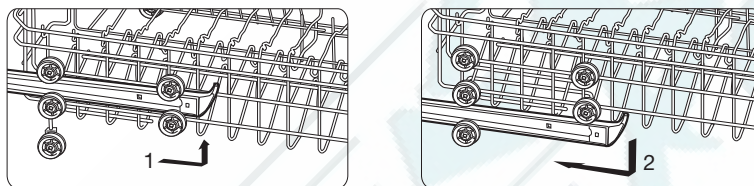

Загрузка нижней корзины

Крупные предметы, которые труднее всего отмываются, такие как кастрюли, сковороды, крышки, сервировочные блюда и салатницы рекомендуется размещать в нижней корзине, как показано на рисунке ниже.

Сервировочные тарелки и крышки рекомендуется размещать по бокам корзины, чтобы они не препятствовали вращению верхней форсунки.

Кастрюли, салатницы и т.д. всегда необходимо укладывать вверх дном.

Глубокие кастрюли необходимо ставить под наклоном, чтобы вода вытекала из них.

Ряды держателей в нижней корзине можно сложить, чтобы загрузить большее количество кастрюль или сковород, либо более крупные предметы.

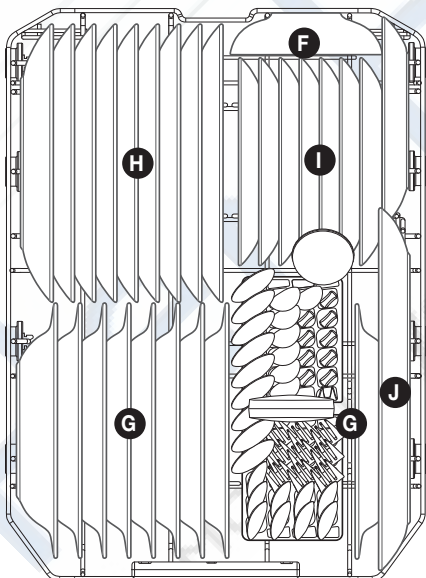

Нижняя корзина

Тип	Предмет
F	Салатница
G	Глубокая тарелка
H	Мелкая тарелка
I	Десертная тарелка
J	Овальное блюдо

Складывающиеся подставки в верхней и нижней корзинах

Складывающиеся подставки, состоящие из двух частей, расположенные в нижней корзине посудомоечной машины, облегчают загрузку более крупных предметов, таких как кастрюли, сковороды и т. д. При необходимости части стоек можно сложить по отдельности или вместе для увеличения свободного пространства. Подставки можно поднимать или складывать.

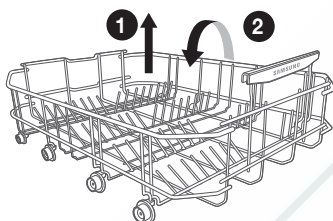

Нижняя корзина

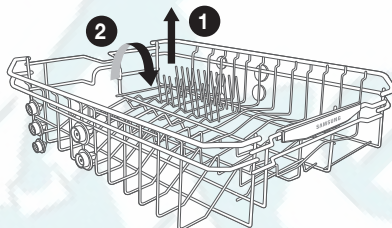

Верхняя корзина 2

Корзина для столовых приборов и полка для вилок

Столовые приборы следует размещать в специальной корзине ручками вниз. Если в корзине предусмотрены боковые отделения, ложки следует загружать отдельно в соответствующие отсеки. Особенно длинные кухонные принадлежности следует размещать в горизонтальном положении в передней части верхней корзины.

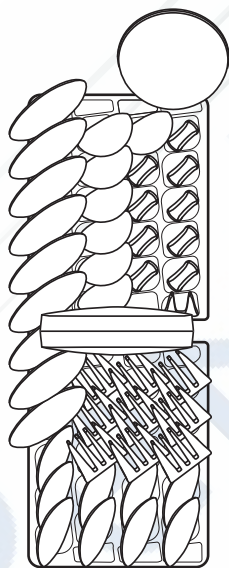

Сторона дверцы

ВНУТРЬ

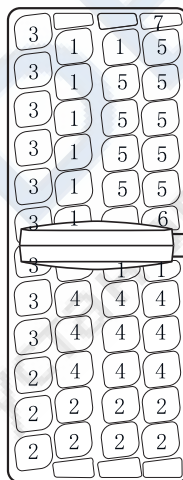

Сторона дверцы





Корзина для приборов	
Тип	Предмет
1	Чайные ложки
2	Десертные ложки
3	Столовые ложки
4	Вилки
5	Ножи
6	Сервировочная вилка
7	Половник

Загрузка посуды в посудомоечную машину

Используемая посуда и мытье в посудомоечной машине

Не подходит	Подходит ограниченно
<p>Посуда с деревянными, роговыми или перламутровыми ручками. Пластмассовые предметы, которые не выдерживают высоких температур Старые столовые приборы со склеенными частями, которые не выдерживают высоких температур Склеенная посуда или тарелки Оловянные или медные предметы Посуда из свинцового хрусталя Стальная посуда, которая может ржаветь Деревянные тарелки, посуда, изготовленная из синтетических волокон</p> <p>⚠ ПРЕДУПРЕЖДЕНИЕ. Предметы не должны выступать из дна.</p>	<p>Некоторые типы стеклянной посуды могут мутнеть после большого числа циклов мытья. Серебряные и алюминиевые детали во время мытья теряют окраску. Узоры, покрытые глазурью, могут выцветать при частом мытье в посудомоечной машине.</p>

-  Не помещайте в посудомоечную машину предметы, испачканные сигаретным пеплом, свечным воском, лаком или краской. При покупке новых тарелок убедитесь в том, что их можно мыть в посудомоечной машине.
-  Не загружайте в машину слишком много посуды. В ней предусмотрено место только для 9 стандартных тарелок. Не используйте тарелки, которые не подходят для посудомоечных машин. Это важно для получения хороших результатов и умеренного потребления энергии.

Загрузка столовых приборов и тарелок

Перед загрузкой тарелок необходимо:
удалить крупные остатки пищи;
смочить пригоревшие остатки пищи на сковородах.

При загрузке посуды и столовых приборов обратите внимание на следующее

Тарелки и столовые приборы не должны препятствовать вращению форсунок.
Полые предметы, такие как чашки, стаканы, сковородки, следует загружать отверстием вниз, чтобы внутри не скапливалась вода.
Тарелки и другая посуда не должны быть вложены друг в друга или перекрывать друг друга.

-  Тарелки и другая посуда не должны быть вложены друг в друга или перекрывать друг друга.
 - Во избежание повреждений стаканы не должны соприкасаться.
 - Крупные предметы, которые труднее всего отмываются, следует загружать в нижнюю корзину.
 - Верхняя корзина предназначена для загрузки более хрупкой и легкой посуды, например стаканов, чайных и кофейных чашек.

- ⚠ ВНИМАНИЕ!**
Ножи с длинными лезвиями, установленные в вертикальном положении, представляют опасность! Длинные и/или острые предметы, такие как разделочные ножи, необходимо укладывать горизонтально в верхнюю корзину.

Повреждение стеклянной посуды и других тарелок

Возможные причины:	Предлагаемый способ предотвращения:
<ul style="list-style-type: none"> • Тип стекла или производственный процесс. Химический состав моющего средства. • Температура воды и продолжительность выполнения цикла посудомоечной машиной. 	<ul style="list-style-type: none"> • Используйте стеклянную посуду или фарфоровые тарелки, которые согласно указанию изготовителя можно мыть в посудомоечной машине. • Используйте мягкое моющее средство, предназначенное для данного типа тарелок. При необходимости запросите дополнительную информацию у изготовителя моющего средства. • Выберите цикл с пониженной температурой. • Для предотвращения повреждения извлекайте стеклянную посуду и приборы из посудомоечной машины как можно раньше после завершения цикла.

Завершение цикла мытья

По завершении рабочего цикла воспроизводится 6 звуковых сигналов, после чего работа машины прекращается. Выключите машину с помощью кнопки Power, перекройте подачу воды и откройте дверцу посудомоечной машины. Подождите несколько минут, прежде чем разгружать посудомоечную машину, чтобы не вынимать тарелки и другую посуду горячими, когда с большей вероятностью их можно разбить. Кроме того, они лучше просохнут.

Запуск цикла мытья

Таблица циклов мытья

Цикл	Описание цикла	Моющее средство (г) (предварительное/ основное мытье)	Время работы (мин)	Энергопотребление (кВт)	Вода (л)
Интенсивный	Предварительное мытье при 45 °С	5/22	186	1,3	13
	Основное мытье при 60 °С				
	Полоскание				
	Ополаскивание горячей водой при 70 °С				
	Сушка				
Интенсивный + Санитарная обработка	Предварительное мытье при 45 °С	5/22	186	1,3	13
	Основное мытье при 60 °С				
	Полоскание				
	Ополаскивание горячей водой при 70 °С				
	Сушка				
Интенсивный + Неполная загрузка	Предварительное мытье при 45 °С	5/22	186	1,22	13
	Основное мытье при 60 °С				
	Полоскание				
	Ополаскивание горячей водой при 70 °С				
	Сушка				
Интенсивный + Дополнительное полоскание	Предварительное мытье при 45 °С	5/22	217	1,55	15,5
	Основное мытье при 60 °С				
	Полоскание				
	Ополаскивание горячей водой при 70 °С				
	Сушка				
ЭКО	Предварительное мытье	5/22	195	0,78	10
	Основное мытье при 44 °С				
	Полоскание				
	Ополаскивание горячей водой 62 °С (DW50K4050BB / DW50K4030BB)				
	Ополаскивание горячей водой 61 °С (DW50K4030FS / DW50K4030FW)				
	Сушка				
ЭКО + Санитарная обработка	Предварительное мытье	5/22	199	0,87	10
	Основное мытье при 44 °С				
	Полоскание				
	Ополаскивание горячей водой при 70 °С				
	Сушка				
ЭКО + Неполная загрузка	Предварительное мытье	5/22	195	0,71	10
	Основное мытье при 44 °С				
	Полоскание				
	Ополаскивание горячей водой 62 °С (DW50K4050BB / DW50K4030BB)				
	Ополаскивание горячей водой 61 °С (DW50K4030FS / DW50K4030FW)				
	Сушка				
ЭКО + Дополнительное полоскание	Предварительное мытье	5/22	212	0,93	10,5
	Основное мытье при 44 °С				
	Полоскание				
	Ополаскивание горячей водой 62 °С (DW50K4050BB / DW50K4030BB)				
	Ополаскивание горячей водой 61 °С (DW50K4030FS / DW50K4030FW)				
	Сушка				

Цикл	Описание цикла	Моющее средство (г) (предварительное/ основное мытье)	Время работы (мин)	Энергопотребление (кВт)	Вода (л)
Обычный	Предварительное мытье	5/22	150	0,80	10,5
	Основное мытье при 50 °С				
	Полоскание				
	Ополаскивание горячей водой при 60 °С				
	Сушка				
Обычный + Санитарная обработка	Предварительное мытье	5/22	156	0,97	10,5
	Основное мытье при 50 °С				
	Полоскание				
	Ополаскивание горячей водой при 70 °С				
	Сушка				
Обычный + Неполная загрузка	Предварительное мытье	5/22	150	0,76	10,5
	Основное мытье при 50 °С				
	Полоскание				
	Ополаскивание горячей водой при 60 °С				
	Сушка				
Обычный + Дополнительное полоскание	Предварительное мытье	5/22	167	0,95	13,0
	Основное мытье при 50 °С				
	Полоскание				
	Ополаскивание горячей водой при 60 °С				
	Сушка				
Деликатный (DW50K4050BB)	Основное мытье при 40 °С	5/20	116	0,65	8,0
	Полоскание				
	Ополаскивание горячей водой при 55 °С				
	Сушка				
Деликатный + Санитарная обработка (DW50K4050BB)	Основное мытье при 40 °С	5/20	122	0,85	8,0
	Полоскание				
	Ополаскивание горячей водой при 70 °С				
	Сушка				
Деликатный + Неполная загрузка (DW50K4050BB)	Основное мытье при 40 °С	5/20	116	0,56	8,0
	Полоскание				
	Ополаскивание горячей водой при 55 °С				
	Сушка				
Деликатный + Дополнительное полоскание (DW50K4050BB)	Основное мытье при 40 °С	5/20	131	0,74	10,5
	Полоскание				
	Ополаскивание горячей водой при 55 °С				
	Сушка				
Быстрое мытье	Предварительное мытье при 50 °С	5/20	60	0,80	8,5
	Основное мытье при 50 °С				
	Ополаскивание горячей водой при 60 °С				
	Сушка				
Быстрое мытье + Санитарная обработка	Предварительное мытье при 50 °С	5/20	64	0,95	8,5
	Основное мытье при 50 °С				
	Ополаскивание горячей водой при 70 °С				
	Сушка				
Быстрое мытье + Неполная загрузка	Предварительное мытье при 50 °С	5/20	60	0,78	8,5
	Основное мытье при 50 °С				
	Ополаскивание горячей водой при 60 °С				
	Сушка				

05 ЗАПУСК ЦИКЛА МЫТЬЯ

Запуск цикла мытья_25

Запуск цикла мытья

Цикл	Описание цикла	Моющее средство (г) (предварительное/ основное мытье)	Время работы (мин)	Энергопотребление (кВт)	Вода (л)
Быстрое мытье + Дополнительное полоскание	Предварительное мытье при 50 °С	5/20	73	0,97	10,5
	Основное мытье при 50 °С				
	Ополаскивание горячей водой при 60 °С				
	Сушка				
Быстрое мытье (DW50K4050BB)	Основное мытье при 45 °С	20	40	0,53	5,5
	Ополаскивание горячей водой при 55 °С				
Быстрое мытье + Санитарная обработка (DW50K4050BB)	Основное мытье при 45 °С	20	46	0,80	5,5
	Ополаскивание горячей водой при 70 °С				
Быстрое мытье + Неполная загрузка (DW50K4050BB)	Основное мытье при 45 °С	20	40	0,53	5,5
	Ополаскивание горячей водой при 55 °С				
Быстрое мытье + Дополнительное полоскание (DW50K4050BB)	Основное мытье при 45 °С	20	53	0,73	8,0
	Ополаскивание горячей водой при 55 °С				
Предварительное мытье	Предварительное мытье	-	12	0,01	3,3

 * EN 50242: Сведения для проверки на совместимость в соответствии со стандартом EN50242:

- Вместимость: 9 настроек
- Расположение верхней корзины: нижнее положение
- Настройка ополаскивателя: (5 или 4 для диспенсера с четырьмя настройками)

 Время мойки может различаться в зависимости от напора и температуры подаваемой воды.

 Быстрое мытье, Быстрое мытье, Предварительное мытье: не рекомендуется непрерывно использовать циклы Быстрое мытье, Быстрое мытье, Предварительное мытье в течение длительного времени. Это может снизить эффективность применения умягчителя воды.

Включение устройства

Запуск цикла мытья...

1. Выдвиньте нижнюю и верхнюю корзины, загрузите тарелки и задвиньте корзины в машину.
Рекомендуется сначала загружать посуду в нижнюю корзину, а затем в верхнюю (см. раздел «Загрузка посуды в посудомоечную машину»).
 2. Засыпьте моющее средство (см. раздел «Загрузка соли в умягчитель»).
 3. Вставьте вилку в розетку. Машину следует подключать к электросети 220–240 В переменного тока, 50 Гц; характеристики розетки: 10 А, 250 В переменного тока, 50 Гц.
 4. Убедитесь в том, что подвод воды полностью открыт. Закройте дверцу, нажмите на кнопку Power (Питание), нажмите кнопку Цикл для выбора требуемого цикла мытья. (См. раздел «Таблица циклов мытья».) Закройте дверцу, приложив некоторое усилие, чтобы убедиться, что она полностью закрылась.
-  При надлежащем закрытии дверцы должен быть слышен щелчок.
После окончания мытья устройство можно выключить, нажав кнопку Power (Питание).

Изменение цикла

Предпосылка:

1. Запущенный цикл можно изменить только в том случае, если он был запущен недавно. В противном случае может уже быть выпущено моющее средство, а устройство может уже слить воду для мытья. В этом случае необходимо снова засыпать моющее средство в соответствующий дозатор (см. раздел «Загрузка моющего средства»).
2. Нажмите и удерживайте кнопку Power (Питание) или Reset (Сброс) в течение 3 секунд для отмены цикла, а затем снова включите его. После этого можно задать требуемые параметры цикла (см. раздел «Запуск цикла мытья...») или нажать кнопку цикла, удерживая нажатой кнопку Reset (Сброс).

 При открытии дверцы во время выполнения цикла мытья посудомоечная машина приостанавливает работу и воспроизводит предупредительный сигнал. При этом на дисплее отображается код «E1». После закрытия дверцы машина продолжит работу через 10 секунд.

Состояние посудомоечной машины указывается следующими индикаторами цикла:

- a) Включен один из индикаторов цикла: выполняется соответствующий цикл.
- b) Мигает один из индикаторов цикла: работа приостановлена.

 Если начинают мигать все индикаторы, это означает, что машина неисправна. Отключите питание, перекройте воду, а затем обратитесь в сервисный центр.

Дополнительная загрузка посуды

Забывшую тарелку можно добавить в любое время, пока не откроется отсек моющего средства.

1. Немного приоткройте дверцу, чтобы процесс мытья остановился.
2. Когда из форсунок перестанет литься вода, можно полностью открыть дверцу.
3. Добавьте забытые тарелки.
4. Закройте дверцу, посудомоечная машина начнет работу через десять секунд.

 **ПРЕДУПРЕЖДЕНИЕ.** Во время мытья опасно открывать дверцу, поскольку можно обжечься горячей водой. Следует выключить посудомоечную машину. Выполнение цикла можно считать завершенным, только после отображения индикации «----» на цифровом дисплее и 6-кратного воспроизведения звукового сигнала.

1. Выключите посудомоечную машину, нажав кнопку Power (Питание).
2. Перекройте водопроводный кран!

 **Аккуратно откройте дверцу. При открытии дверцы может выходить горячий пар!**

- Горячие тарелки чувствительны к ударам. Поэтому следует дать им остыть в течение приблизительно 15 минут, прежде чем извлекать из машины.
- Откройте дверцу посудомоечной машины и оставьте ее приоткрытой на несколько минут, прежде чем вынимать посуду. В этом случае они лучше охладятся и просохнут.

Разгрузка посудомоечной машины

Наличие влаги внутри посудомоечной машины является нормальным.

Сначала разгрузите нижнюю корзину, а затем верхнюю. В этом случае вода не будет капать с верхней корзины на тарелки в нижней.

Обслуживание и чистка

Система фильтрации

Фильтр предназначен для предотвращения попадания внутрь насоса крупных остатков пищи и прочих мелких предметов. Со временем остатки пищи могут засорять фильтр.

Система фильтрации состоит из фильтра грубой очистки, плоского фильтра (главный фильтр) и микрофильтра (фильтр тонкой очистки).

- Фильтр тонкой очистки.** Частицы пищи и грязь улавливаются специальным соплом на нижнем кронштейне форсунки.
- Фильтр грубой очистки.** Крупный мусор, такой как кости или стекло, которые могут привести к засорению слива, улавливается с помощью фильтра грубой очистки. Чтобы удалить мусор из этого фильтра, аккуратно сожмите выступающие части в верхней части фильтра и извлеките его.
- Микрофильтр.** Этот фильтр улавливает остатки грязи и пищи в поддоне и предотвращает их повторное попадание на тарелки во время цикла мытья.
 - После каждого использования посудомоечной машины следует осматривать фильтры на предмет засорения.
 - Для снятия системы фильтрации следует отвернуть фильтр грубой очистки. Удалите остатки пищи и промойте фильтры проточной водой.

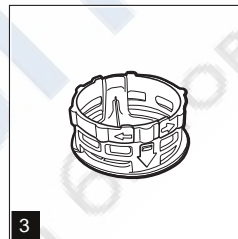
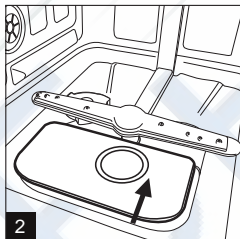
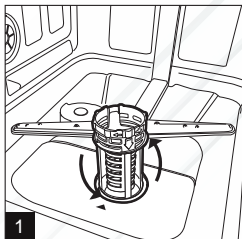
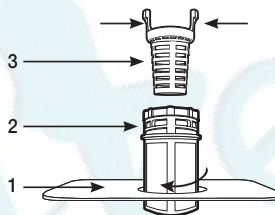

Шаг 1. Поверните фильтр грубой очистки в противоположную сторону, а затем поднимите его вверх.

Шаг 2. Поднимите вверх плоский фильтр.

 Для снятия системы фильтрации необходимо сначала выполнить шаг 1, а затем шаг 2. Для установки системы фильтрации 3 следует сначала выполнить шаг 2, а затем шаг 1.

Конструкция фильтра

Для получения наилучших результатов фильтр необходимо чистить. Фильтр эффективно удаляет частицы пищи из воды, используемой для мытья, и обеспечивает возможность ее рециркуляции во время цикла мытья. Поэтому желательно удалять крупные частицы пищи, попавшие в фильтр, после каждого цикла мытья. Для этого промывайте полукруглый фильтр и крышку под проточной водой. Чтобы вынуть фильтр, потяните за ручку на крышке вверх. Весь фильтр необходимо чистить раз в неделю. Очистку фильтра грубой очистки и микрофильтра следует выполнять с помощью чистящей щетки. Затем соберите части фильтра, как показано на приведенных выше рисунках, и установите собранную систему фильтрации обратно в посудомоечную машину, разместив ее в соответствующей позиции и нажав на нее. Запрещается использовать посудомоечную машину без фильтров. Неправильная установка фильтра может привести к ухудшению качества мытья, а также повреждению тарелок и приборов.

 **ПРЕДУПРЕЖДЕНИЕ.** Никогда не включайте посудомоечную машину без установленных фильтров. При очистке фильтров не ударяйте по ним. В противном случае можно деформировать фильтры, что может привести к ухудшению качества мытья.

Чистка кронштейнов форсунок

Необходимо регулярно производить чистку кронштейнов форсунок. В противном случае вещества, содержащиеся в жесткой воде, могут привести к засорению форсунок и подшипников. Чтобы снять кронштейны форсунок, отверните гайку по часовой стрелке, удалите шайбу, установленную поверх кронштейна форсунки, и снимите кронштейн. Промойте кронштейны с мылом в теплой воде, используя мягкую щетку для чистки форсунок. После тщательной промывки кронштейнов установите их на место.

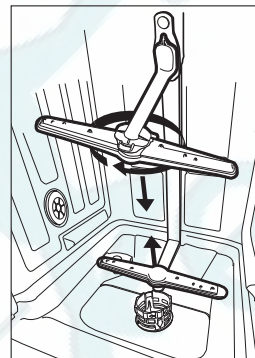

Уход за посудомоечной машиной

Для очистки панели управления следует пользоваться слегка влажной тканью, после чего необходимо вытереть ее насухо.

Для очистки внешней поверхности следует пользоваться хорошей полиролью для бытовой техники. Не пользуйтесь острыми предметами, губками или грубыми чистящими средствами для чистки каких-либо частей посудомоечной машины.

Защита от замерзания

Если посудомоечная машина остается на зиму в неотапливаемом помещении, попросите технического специалиста выполнить следующее.

1. Отключить электропитание посудомоечной машины.
2. Перекрыть подачу воды и отсоединить подающий шланг от водопроводного крана.
3. Слить воду из подающего шланга и крана. (Для сбора воды используйте поддон.)
4. Снова подсоединить подающий шланг к водопроводному крану.
5. Удалить фильтр, расположенный в баке и на дне, и собрать губкой остатки воды.

Чистка дверцы

Для очистки области вокруг дверцы используйте только мягкую ткань, смоченную в теплой воде. Для предотвращения попадания воды в замок дверцы и электрические компоненты, не пользуйтесь никакими аэрозольными распылителями.

Кроме того, не пользуйтесь абразивными чистящими средствами или губками для чистки внешних поверхностей, поскольку они могут поцарапать отделку. Некоторые бумажные полотенца также могут царапать или оставлять отметки на поверхности.

⚠ ПРЕДУПРЕЖДЕНИЕ. Не пользуйтесь аэрозольными чистящими средствами для чистки панели дверцы. В противном случае можно повредить замок дверцы и электрические компоненты. Запрещается использовать абразивный агент или некоторые бумажные полотенца, поскольку они могут царапать поверхность из нержавеющей стали или оставлять пятна.

Обслуживание и чистка

Поддержание посудомоечной машины в рабочем состоянии

- **После каждого мытья**
После каждого мытья следует перекрывать подачу воды в машину и оставлять дверцу немного приоткрытой, чтобы внутри не скапливались влага и запахи.
- **Отсоедините вилку от розетки**
Перед чисткой или обслуживанием всегда отсоединяйте вилку от розетки. Не рискуйте.
- **Использование растворителей или абразивных чистящих средств запрещено**
Не пользуйтесь растворителями или абразивными чистящими средствами для чистки корпуса и резиновых компонентов посудомоечной машины. Пользуйтесь только тканью и теплой мыльной водой. Для удаления пятен на внутренней поверхности используйте ткань, смоченную в воде и небольшом количестве белого уксуса, или в чистящем средстве, специально предназначенном для чистки посудомоечных машин.
- **Когда вы уезжаете в отпуск**
Когда вы уезжаете в отпуск, рекомендуется запустить цикл мытья, не загружая посуду в посудомоечную машину, а затем отсоединить вилку от розетки, перекрыть подачу воды и оставить дверцу машины слегка приоткрытой. Благодаря этому уплотнения будут служить дольше, а внутри устройства не будут скапливаться запахи.
- **Перемещение устройства**
Если потребуется переместить машину, удерживайте ее в вертикальном положении. Если это абсолютно необходимо, машину можно поставить на заднюю панель.
- **Уплотнения**
Одна из причин образования запаха внутри посудомоечной машины – скопление остатков пищи внутри уплотнений. Чтобы предотвратить это, рекомендуется производить чистку с помощью влажной губки.

Инструкции по установке



ПРЕДУПРЕЖДЕНИЕ. Опасность поражения электрическим током!

Перед установкой посудомоечной машины отключите подачу электропитания. Несоблюдение данного указания может привести к летальному исходу или поражению электрическим током.



ВНИМАНИЕ! Установку трубопровода и электрического оборудования должны выполнять квалифицированные специалисты.



- Храните это руководство по эксплуатации в надежном месте для использования в будущем. В случае продажи, передачи или перемещения посудомоечной машины следует обязательно приложить к ней данное руководство, чтобы новый владелец мог воспользоваться приведенными в нем рекомендациями.
- Следует внимательно ознакомиться с этим руководством по эксплуатации: в нем содержится важная информация по безопасной установке, эксплуатации и техническому обслуживанию устройства.
- При перемещении устройство всегда должно находиться в вертикальном положении. В случае крайней необходимости его можно наклонить назад.

Размещение и выравнивание

1. Снимите с устройства все упаковочные материалы и убедитесь, что оно не было повреждено во время транспортировки. При наличии повреждений обратитесь к продавцу и не продолжайте процедуру установки.
2. Проверьте посудомоечную машину, установив ее таким образом, чтобы ее боковые панели или задняя панель касались находящихся рядом шкафов или стены. Данное устройство также можно установить под цельной столешницей (см. инструкцию по сборке).
3. Установите посудомоечную машину на ровной и прочной поверхности. Если пол неровный, можно отрегулировать передние ножки посудомоечной машины, чтобы установить ее в горизонтальном положении (угол наклона не должен превышать 2 градусов). Ровная установка устройства позволяет повысить его устойчивость и значительно снизить вероятность его самопроизвольного перемещения, вибрацию и шум во время работы.

Подключение водопровода и электропитания



- Подключение к водопроводу и сети электропитания должно выполняться только квалифицированным специалистом.
- Посудомоечная машина не должна стоять на шлангах подачи воды или кабелях питания.
- Для подключения устройства к водопроводной сети должны использоваться новые трубопроводы. Использование старых трубопроводов недопустимо.

Подсоединение подающего шланга

Подсоедините шланг подачи холодной воды к нарезному разьему 3/4 дюйма и убедитесь в надежности соединения. Если водопроводные трубы новые или не использовались в течение длительного периода времени, слейте воду в течение некоторого времени, пока не потечет чистая вода без загрязнений. В противном случае возможно засорение впускного отверстия для воды и повреждение устройства.

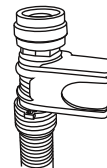

Инструкции по установке

Подсоединение выпускного шланга

Подсоедините сливной шланг посудомоечной машины к канализационной трубе, не сгибая его.

Если длины шланга не хватает для подсоединения, обратитесь в авторизованный сервис для приобретения удлинителя, изготовленного из такого же материала, что и исходный шланг. Помните, что длина шланга не должна превышать 4 м даже при использовании удлинителя.

Если длина сливного шланга будет составлять более 4 м, надлежащая очистка посуды будет невозможна. Надежно прикрепите шланг к канализационной трубе, чтобы исключить его самопроизвольное отсоединение во время мытья.

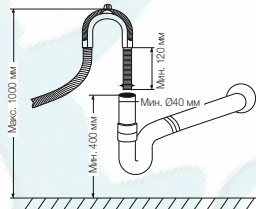

Электрическое подключение

Перед подключением вилки к розетке электросети следует проверить выполнение следующих условий:

- Розетка заземлена и соответствует действующим нормам.
 - Розетка может выдерживать максимальную нагрузку устройства, указанную на табличке с техническими данными, которая расположена на внутренней стороне дверцы (см. описание устройства).
 - Напряжение в сети питания находится в пределах диапазона, указанного на табличке с техническими данными, которая расположена на внутренней стороне дверцы.
 - Розетка совместима с вилкой кабеля устройства. В противном случае следует обратиться к уполномоченному специалисту для замены вилки (см. информацию о получении помощи). Использование удлинителей или нескольких розеток запрещено.
- ⚠ При установке устройства необходимо обеспечить свободный доступ к кабелю питания и электрической розетке.
- Кабель не должен быть изогнут или зажат.
 - Если кабель питания поврежден, производитель или служба технической поддержки производителя должны заменить его в целях предотвращения любых потенциальных опасностей. (См. информацию о получении помощи.)
 - При этом компания не несет ответственности за любые происшествя, которые становятся результатом несоблюдения указанных требований.

Рекомендации по выполнению первого цикла мытья

После установки устройства, непосредственно перед запуском первого цикла мытья следует полностью заполнить дозатор соли, засыпав в него приблизительно 1,2 кг соли (см. раздел см. раздел «Соль, моющее средство и ополаскиватель»). Возможно переливание воды: это нормально и не является причиной для беспокойства. Индикатор добавления соли может продолжать мигать на протяжении нескольких циклов после добавления соли. Это также нормальное явление.

Размещение устройства

Поместите устройство в необходимое место: задней панелью к стене, а боковыми панелями к соседним шкафам или стене. Посудомоечная машина оборудована подающим и сливным шлангами, которые можно разместить справа или слева для обеспечения правильной установки.

Выравнивание устройства

После размещения устройства в требуемом месте следует настроить высоту его установки, отрегулировав ножки (посредством завинчивания или отвинчивания), чтобы обеспечить ровное положение посудомоечной машины. В любом случае наклон устройства не должен составлять более 2°.



Максимальная высота ножки: 20 мм.

Слив излишков воды из шлангов

Если раковина находится на уровне 1000 мм над полом, излишки воды из шлангов невозможно слить непосредственно в раковину. Для слива потребуются чаша или другой подходящий резервуар, который следует удерживать вне устройства и ниже раковины.

Слив воды

Подсоедините сливной шланг. Во избежание утечек воды шланг должен быть правильно установлен. Убедитесь, что подающий шланг не извит и не сплюснут.

Удлинительный шланг

Если требуется удлинить сливной шланг, попробуйте использовать аналогичный шланг. Его длина не должна превышать 4 метров, в противном случае качество мытья, выполняемого посудомоечной машиной, может быть снижено.

Подсоединение к сифону

Слив должен быть подсоединен на высоте от 50 см (минимальная) до 100 см (максимальная) от дна посудомоечной машины. Сливной шланг необходимо зафиксировать с помощью хомута.

Инструкции по установке

Встраиваемая посудомоечная машина



ПРЕДУПРЕЖДЕНИЕ. Опасность поражения электрическим током!

Перед установкой посудомоечной машины отключите подачу электропитания.

Несоблюдение данного указания может привести к летальному исходу или поражению электрическим током.



ВНИМАНИЕ! Монтаж труб для воды и электрических соединений должен выполняться специалистами.

Шаг 1. Подготовка к установке

- Требования по размещению посудомоечной машины. Задняя панель посудомоечной машины должна быть обращена к стене. Посудомоечная машина предполагает использование впускного и выпускного трубопровода, который можно подключить с правой или левой стороны.
- Для защиты мебели от пара к ней следует прикрепить защитную пленку с нижней стороны согласно иллюстрации.

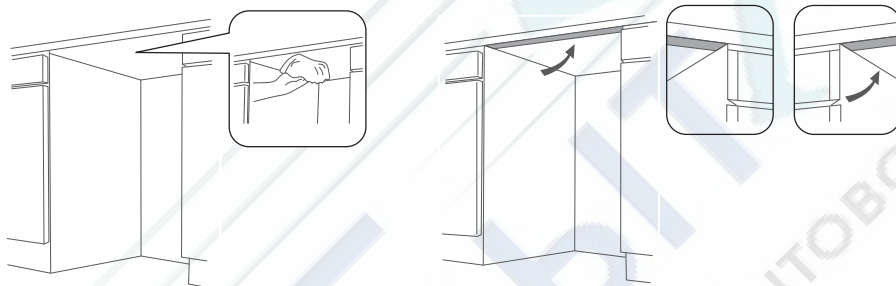

- Размеры шкафа для установки:

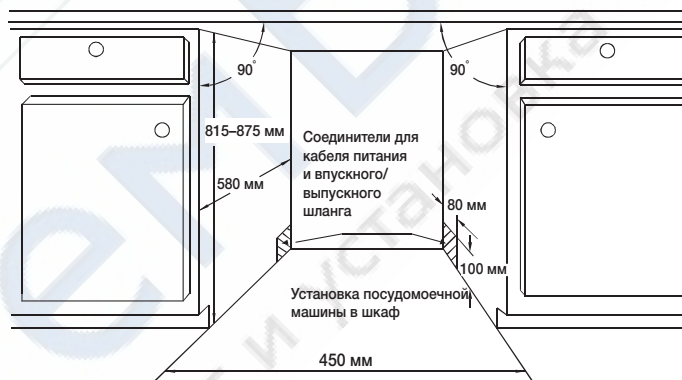

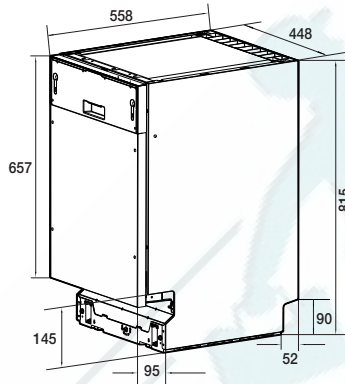

Шаг 2. Размеры передней декоративной панели:

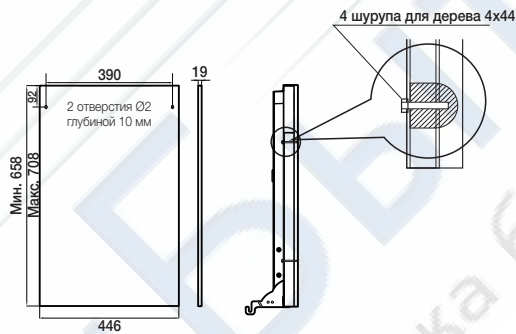

Шаг 3. Крепление декоративной панели:

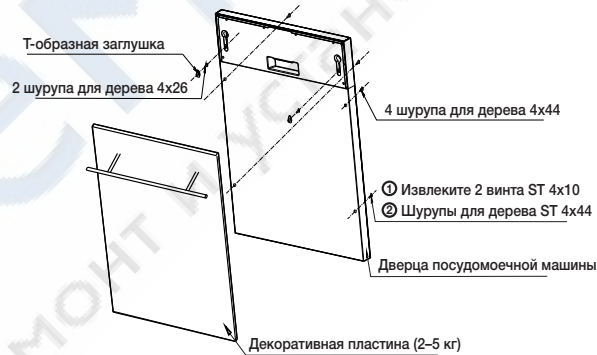

Инструкции по установке

Шаг 4. Регулировка натяжения пружины дверцы

После установки панели на посудомоечную машину попробуйте открыть и закрыть дверцу, чтобы проверить сбалансированность и убедиться, что дверца при этом может оставаться неподвижной. В противном случае отрегулируйте винт в направлении по часовой стрелке или против часовой стрелки, чтобы настроить баланс дверцы. Или он был отрегулирован.

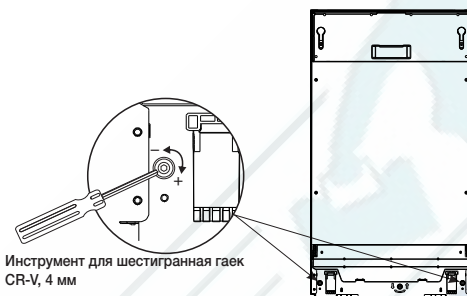

Инструмент для шестигранная гайка
CR-V, 4 мм

Шаг 5. Подключение впускного шланга для воды (для холодной воды)

После установки панели на посудомоечную машину попробуйте открыть и закрыть дверцу, чтобы проверить сбалансированность и убедиться, что дверца при этом может оставаться неподвижной. В противном случае отрегулируйте винт в направлении по часовой стрелке или против часовой стрелки, чтобы настроить баланс дверцы. Или он был отрегулирован.

Подсоедините шланг подачи холодной воды к нарезному разъему 3/4 дюйма и убедитесь в надежности соединения.

Если водопроводные трубы новые или не использовались в течение длительного периода времени, сливайте воду, пока не потечет чистая вода без загрязнений. В противном случае возможно засорение впускного отверстия для воды и повреждение устройства.

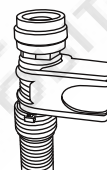

Шаг 5-1. Электрическое подключение

Убедитесь, что розетка совместима с вилкой кабеля устройства. Розетка должна быть оборудована проводом заземления и должна быть рассчитана на 250 В/10 А. В противном случае возможно повреждение или возникновение аварийных ситуаций. Подключение к розетке посудомоечной машины других электроприборов большой мощности запрещено.

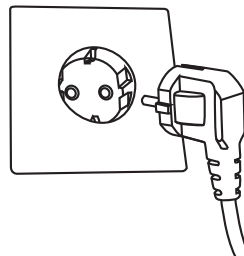

Шаг 6. Подсоединение выпускного шланга

Подведите шланг к сливной трубе диаметром более 40 мм или к раковине. В обоих случаях выпускной трубопровод должен быть прямым и его конец должен быть расположен на высоте не более 1000 мм.

 **Примечание.** Соединитель выпускного трубопровода должен обеспечивать плотное подключение.

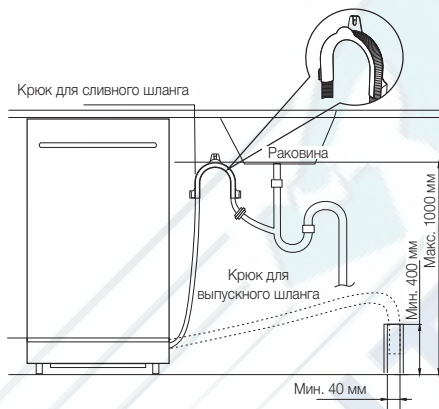

Шаг 7. Выравнивание устройства

Допустимый уклон поверхности под посудомоечной машиной не должен превышать 2 градуса. Отрегулируйте высоту, поворачивая ножки, чтобы выровнять посудомоечную машину.

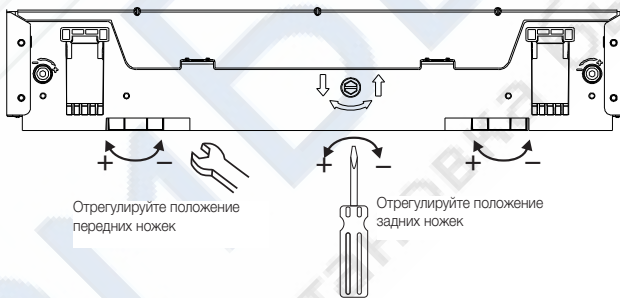

Инструкции по установке

Шаг 8. Установка нижней фальшпанели



Серийный номер	Справочные размеры (полное встраивание)	
	Декоративная панель	Декоративная нижняя фальшпанель
1	708 мм	75 мм
2	698 мм	85 мм
3	688 мм	95 мм
4	678 мм	105 мм
5	668 мм	115 мм
6	658 мм	125 мм

 **Примечание.** Требуемая высота фальшпанели определяется исходя из эстетических соображений, а также необходимости обеспечить свободное открытие и закрытие дверцы. Для получения справочной информации ознакомьтесь с приведенной таблицей.

Шаг 9. Крепление посудомоечной машины

1. Крепление посудомоечной машины к мебели с помощью винтов.
2. Закройте четыре отверстия заглушками в соответствии со схемой.



В посудомоечной машине есть 4 отверстия для винтов: одно слева, одно справа и два сверху. Для установки посудомоечной машины в шкаф используются шурупы для дерева ST4*26. (Самонарезающие винты, если применимо.)

Запуск посудомоечной машины

1. Перед запуском посудомоечной машины необходимо проверить выполнение следующих условий:
2. Посудомоечная машина установлена ровно и устойчиво.
3. Впускной клапан открыт.
4. Отсутствуют утечки в местах соединения шлангов.
5. Провода подключены надежно.
6. Питание включено.
7. Подающий и сливной шланги не запутаны.
8. Все упаковочные материалы и документация извлечены из посудомоечной машины.

⚠ ВНИМАНИЕ! После установки сохраните это руководство. Содержащиеся в нем сведения очень полезны для пользователей.

Рекомендации по поиску и устранению неисправностей

Коды ошибок

При возникновении некоторых неисправностей на дисплее устройства отображаются коды ошибок для предупреждения пользователя.

Коды	Значение	Возможные причины
dC	Дверца открыта	Открытие дверцы во время работы посудомоечной машины
4C	Подача воды	Неисправность подачи воды
5C	Слив воды	Неисправность слива воды
tC	Датчик температуры	Нарушение функционирования датчика температуры
oC	Переполнение/утечка	Обнаружено переполнение/утечка воды
LC	Утечка воды	Обнаружена утечка воды
HC	Нагревательный элемент	Нештатный режим нагрева
PC	Система отвода воды	Нарушение функционирования системы отвода воды

⚠ ПРЕДУПРЕЖДЕНИЕ. В случае утечки перекройте подачу воды и затем позвоните в сервисный центр. Если в нижнем поддоне имеется вода вследствие переполнения или небольшой утечки, то перед повторным запуском посудомоечной машины необходимо удалить воду.

Перед обращением в службу технической поддержки

Информация в таблицах, приведенная на следующих страницах, может помочь вам решить проблему без обращения в службу технической поддержки.

Неисправность	Возможные причины	Рекомендуемые действия
Посудомоечная машина не запускается	<ul style="list-style-type: none"> Перегорел предохранитель или сработал автоматический выключатель. 	<ul style="list-style-type: none"> Замените предохранитель или включите автоматический выключатель. Отключите другие приборы, подключенные к той же цепи, что и посудомоечная машина.
	<ul style="list-style-type: none"> Не включено питание. 	<ul style="list-style-type: none"> Убедитесь в том, что посудомоечная машина включена, а дверца плотно закрыта. Убедитесь в том, что кабель питания правильно подключен к стенной розетке.
	<ul style="list-style-type: none"> Низкое давление воды. 	<ul style="list-style-type: none"> Проверьте, подключен ли водопровод правильно и открыт ли водопроводный кран.
Сливной насос не останавливается	<ul style="list-style-type: none"> Переполнение. 	<ul style="list-style-type: none"> Конструкция системы позволяет определить переполнение. В этом случае отключается циркуляционный насос и включается сливной насос.
Шум	<ul style="list-style-type: none"> Некоторые шумы являются нормальными. 	<ul style="list-style-type: none"> Звук от измельчения мягкой пищи и открытия отсека с моющим средством.
	<ul style="list-style-type: none"> Посуда неплотно установлена в корзинах или в корзину попал какой-то небольшой предмет. 	<ul style="list-style-type: none"> Убедитесь в том, что в посудомоечной машине все установлено устойчиво.
	<ul style="list-style-type: none"> Жужжит двигатель. 	<ul style="list-style-type: none"> Посудомоечная машина используется нерегулярно. Если вы пользуетесь ей не часто, не забывайте каждую неделю заливать и сливать из нее воду, чтобы уплотнения оставались влажными.
Мыльная вода в баке	<ul style="list-style-type: none"> Используется несоответствующее моющее средство. 	<ul style="list-style-type: none"> Во избежание образования пены используйте только специальное моющее средство для посудомоечной машины. В этом случае откройте посудомоечную машину и дайте мыльной воде испариться. Добавьте в бак 3,8 л холодной воды. Закройте посудомоечную машину до щелчка, а затем запустите цикл замачивания, чтобы слить воду. При необходимости повторите.
	<ul style="list-style-type: none"> Пролился ополаскиватель. 	<ul style="list-style-type: none"> Если ополаскиватель пролился, его следует немедленно вытереть.
Испачкана внутренняя поверхность бака	<ul style="list-style-type: none"> Использовалось моющее средство с красителем. 	<ul style="list-style-type: none"> Используйте моющее средство без красителей.
Тарелки и столовые приборы не отмылись	<ul style="list-style-type: none"> Выбран неподходящий цикл. 	<ul style="list-style-type: none"> Выберите цикл, предусматривающий более интенсивное мытье.
	<ul style="list-style-type: none"> Неправильно загружена посуда. 	<ul style="list-style-type: none"> Убедитесь, что дозатор с моющим средством и кронштейны распылителя не перекрыты крупной посудой.
Пятна и пленка на стаканах и приборах	1. Очень жесткая вода.	<p>Чтобы удалить пятна со стеклянной посуды:</p> <ol style="list-style-type: none"> Извлеките всю металлическую посуду из посудомоечной машины. Не добавляйте моющее средство. Выберите более продолжительный цикл. Запустите посудомоечную машину и дайте ей поработать около 18 – 22 минут. После этого она перейдет к основному циклу мытья. Откройте дверцу и вылейте 2 чашки белого уксуса на дно бака посудомоечной машины. Закройте дверцу и дождитесь, пока посудомоечная машина завершит цикл. Если с помощью уксуса не удалось добиться желаемого результата: Повторите вышеописанную процедуру, только в этот раз вместо уксуса используйте 1/4 чашки (60 мл) лимонной кислоты.
	2. Низкая температура подаваемой воды.	
	3. В посудомоечную машину загружено очень много посуды.	
	4. Неправильно загружена посуда.	
	5. Моющее средство старое или подмокло.	
	6. Дозатор для ополаскивателя пуст.	
	7. Неправильная дозировка мощного средства.	

Рекомендации по поиску и устранению неисправностей

Неисправность	Возможные причины	Рекомендуемые действия
Помутнение стеклянной посуды	<ul style="list-style-type: none"> Это происходит, когда вода мягкая и засыпано много моющего средства. 	<ul style="list-style-type: none"> При наличии мягкой воды используйте меньше моющего средства и выберите самый короткий цикл для мытья стеклянной посуды.
Желтая или коричневая пленка на внутренних поверхностях	<ul style="list-style-type: none"> Пятна от чая или кофе. 	<ul style="list-style-type: none"> Удалите пятна вручную, используя следующий раствор: 1/2 чашки отбеливателя на 3 чашки теплой воды. ⚠ ПРЕДУПРЕЖДЕНИЕ. После окончания цикла перед чисткой внутренних поверхностей необходимо подождать 20 минут, чтобы позволить нагревательным элементам остыть. В противном случае можно получить ожоги.
	<ul style="list-style-type: none"> Большая концентрация железа в воде может приводить к появлению пленки. 	<ul style="list-style-type: none"> Потребуется обратиться в компанию, предоставляющую услуги по уменьшению жесткости воды, чтобы приобрести специальный фильтр.
Белая пленка на внутренней поверхности	<ul style="list-style-type: none"> Минеральные вещества, присутствующие в жесткой воде. 	<ul style="list-style-type: none"> Для чистки внутренней поверхности используйте губку с моющим средством для посудомоечных машин. Обязательно надевайте резиновые перчатки. Не пользуйтесь другими чистящими средствами, кроме моющих веществ для посудомоечной машины. В противном случае может образовываться пена.
Закрывание крышки дозатора моющего средства должным образом невозможно	<ul style="list-style-type: none"> Остатки моющего средства препятствуют закрытию защелки. 	<ul style="list-style-type: none"> Очистите защелку от моющего средства.
Осталось моющее средство в крышке дозатора	<ul style="list-style-type: none"> Тарелки блокируют открывание крышки дозатора моющего средства. 	<ul style="list-style-type: none"> Повторно загрузите посуду правильно.
Пар	<ul style="list-style-type: none"> Нормальное явление. 	<ul style="list-style-type: none"> Во время сушки и слива воды через вентиляционное отверстие выходит пар.
Черные или серые отметки на тарелках	<ul style="list-style-type: none"> С тарелками контактировала посуда и приборы из алюминия. 	<ul style="list-style-type: none"> Удалите эти отметки, используя мягкое абразивное чистящее средство.
На дне бака остается вода	<ul style="list-style-type: none"> Это нормально явление. 	<ul style="list-style-type: none"> Небольшое количество прозрачной воды вокруг сливного отверстия на дне бака обеспечивает смазку водяных уплотнений.
Утечка из посудомоечной машины	<ul style="list-style-type: none"> Дозатор переполнен или пролит ополаскиватель. 	<ul style="list-style-type: none"> Будьте осторожны, не наливайте слишком много ополаскивателя в дозатор. Пролитый ополаскиватель может привести к повышенному пенообразованию или переполнению. Пролитый ополаскиватель следует вытереть влажной тканью.
	<ul style="list-style-type: none"> Посудомоечная машина установлена неровно. 	<ul style="list-style-type: none"> Выровняйте посудомоечную машину.

Приложение

Технические характеристики

Модель	DW50K4050BB	DW50K4030BB	DW50K4030FS DW50K4030FW
Тип	Встраиваемая посудомоечная машина	Встраиваемая посудомоечная машина	Отдельно устанавливаемая посудомоечная машина
Питание	Только переменный ток 220–240 В~, 50 Гц	Только переменный ток 220–240 В~, 50 Гц	Только переменный ток 220–240 В~, 50 Гц
Давление воды	0,04–1,0 МПа	0,04–1,0 МПа	0,04–1,0 МПа
Номинальная потребляемая мощность	1750–2000 Вт	1750–2000 Вт	1750–2000 Вт
Подключение горячей воды	Макс. 60 °С	Макс. 60 °С	Макс. 60 °С
Тип сушки	Система сушки с конденсацией	Система сушки с конденсацией	Система сушки с конденсацией
Тип мытья	Распыление с помощью вращающегося сопла	Распыление с помощью вращающегося сопла	Распыление с помощью вращающегося сопла
Размеры (мм) (Ширина x Глубина x Высота)	448 x 558 x 815	448 x 558 x 815	448 x 600 x 845
Объем загрузки	Набор посуды на 9 персон	Набор посуды на 9 персон	Набор посуды на 9 персон
Вес (без упаковки)	31 кг	31 кг	37 кг
Вес (с упаковкой)	36 кг	36 кг	41 кг

Габариты изделия

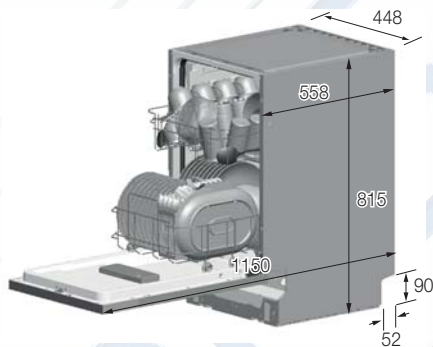

DW50K4050BB / DW50K4030BB

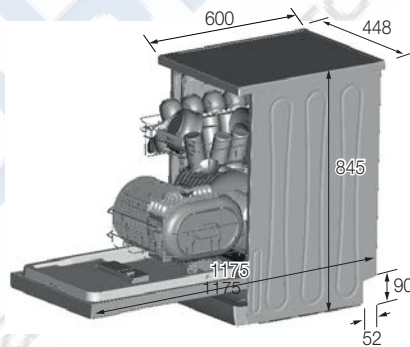

DW50K4030F

Технические данные изделия

ЭНЕРГЕТИЧЕСКАЯ ЭФФЕКТИВНОСТЬ	МАШИНЫ ПОСУДОМОЕЧНОЙ		
Изготовитель	SAMSUNG		
Название модели	DW50K4050BB	DW50K4030BB	DW50K4030FS DW50K4030FW
Класс защиты от поражения током	I		
IP-класс продукта	IPX2		
Класс энергетической эффективности	A	A	A
Потребление электроэнергии, кВт·ч /цикл	0,78	0,78	0,78
Класс качества мытья	A	A	A
Класс качества сушки	A	A	A
Номинальная емкость (количество столовых комплектов), шт.	9	9	9
Расход воды за цикл мойки, л	10	10	10
Корректированный уровень звуковой мощности, дБА	47	50	48

Характеристики энергетической эффективности определены согласно Приказу Министерства промышленности и торговли РФ от 29 апреля 2010 г. № 357

*На продукте присутствует наклейка с информацией о его энергетической эффективности.

Важные термины

1. Циркуляционный насос	Насос, который всасывает воду из нижней части машины и с помощью высокого давления подает ее по внутренним трубкам в верхние, средние и нижние сопла.
2. Сливной насос	Насос, который выводит из машины грязную воду, появляющуюся в процессе мытья.
3. Нагреватель	Нагреватель расположен у водных трубок внутри посудомоечной машины. Он нагревает текущую по трубкам воду для увеличения эффективности мытья.
4. Расходомер	Отображает количество подаваемой воды, основываясь на показаниях датчика, расположенного рядом с впускным клапаном и учитывающего выбросы воды.
5. Распределитель	Расположен у выходного конца поддона внутри машины. Включает или выключает поток воды, поступающий в нижнюю часть машины. (Данная модель не снабжена этим компонентом)
6. Дозатор	Расположен у резервуаров с моющим средством и ополаскивателем. Дозатор автоматически подает моющее средство и ополаскиватель в процессе мытья по мере необходимости.
7. Комплект емкостей	Комплекс элементов из нержавеющей стали, составляющий внутренний каркас посудомоечной машины.
8. Комплект поддона	Емкость внутри машины, в которой собирается вода. Подаваемая в машину вода собирается в поддоне после прохождения цикла. Поддон соединяется с циркуляционным насосом и сливным насосом.
9. Комплект передней панели	Комплекс элементов из нержавеющей стали, составляющий внутренний каркас передней двери.
10. Основание	Пластиковые элементы, составляющие каркас основания машины.
11. Комплект корзин	Верхние и нижние полки, на которые ставится посуда.
12. Средние / нижние сопла	Отмывают посуду, вращаясь и подавая воду под высоким давлением.
13. Выходная трубка	Трубка, которая уравнивает давление воздуха, создавая выход воздуха, расширяющегося при высокой температуре во время мытья и ополаскивания, наружу.
14. Переключатель блокировки дверцы	Определяет, закрыта или открыта дверца машины; если дверца открывается во время выполнения цикла мытья, цикл приостанавливается.

SAMSUNG

EAC

Страна изготовления: Произведено в Китае

Производитель: Samsung Electronics Co., Ltd /Самсунг Электроникс Ко., Лтд

Адрес изготовителя: Республика Корея, (Мэтан-донг) 129, Самсунг-ро, Енгтонг-гу, г. Сувон, Кёнги-до, 443-742

Место производства: Zhongshan Galanz Consumer Electric Appliance Co., Ltd. Промышленная зона Масинь, район Хуанпу, городской округ Чжуншань, провинция Гуандун, Китай.

Импортер в России: ООО «Самсунг Электроникс Рус Компани» 125009 г. Москва, ул. Воздвиженка д. 10.

Орган по сертификации: Орган по сертификации «РОСТЕСТ-Москва» ЗАО «Региональный орган по сертификации и тестированию», Адрес: 119049, Российская Федерация, г. Москва, ул. Житная, д. 14, стр. 1

Сертификат: RU C-KR.AЯ46.B.73616

Срок действия: с 19.02.2016 по 18.02.2021



Символ «не для пищевой продукции» применяется в соответствии с техническим регламентом Таможенного союза «О безопасности упаковки» 005/2011 и указывает на то, что упаковка данного продукта не предназначена для повторного использования и подлежит утилизации. Упаковку данного продукта запрещается использовать для хранения пищевой продукции.



Символ «петля Мебиуса» указывает на возможность утилизации упаковки. Символ может быть дополнен обозначением материала упаковки в виде цифрового и/или буквенного обозначения.

В СЛУЧАЕ ВОЗНИКНОВЕНИЯ ВОПРОСОВ ИЛИ КОММЕНТАРИЕВ

СТРАНА	ТЕЛЕФОН	ВЕБ-САЙТ
RUSSIA	8-800-555-55-55 (VIP care 8-800-555-55-88)	www.samsung.com/ru/support
BELARUS	810-800-500-55-500	www.samsung.com/support
GEORGIA	0-800-555-555	www.samsung.com/support
ARMENIA	0-800-05-555	www.samsung.com/support
AZERBAIJAN	0-88-555-55-55	www.samsung.com/support
KAZAKHSTAN	8-10-800-500-55-500 (GSM: 7799, VIP care 7700)	www.samsung.com/kz_ru/support
UZBEKISTAN	00-800-500-55-500 (GSM: 7799)	www.samsung.com/support
KYRGYZSTAN	00-800-500-55-500 (GSM: 9977)	www.samsung.com/support
TAJKISTAN	8-10-800-500-55-500	www.samsung.com/support
MONGOLIA	+7-495-363-17-00	www.samsung.com/support
UKRAINE	0-800-502-000	www.samsung.com/ua/support (Ukrainian) www.samsung.com/ua_ru/support (Russian)
MOLDOVA	0-800-614-40	www.samsung.com/support

DD81-01867A-01_RU